

CVT/EC

Extractores centrífugos de tejado 400 °C/2h, con salida de aire vertical y motor EC Technology IE5



Extractores centrífugos de tejado con salida de aire vertical y sombrerete en aluminio, equipados con motor EC Technology IE5 con electrónica integrada.

Ventilador:

- Base soporte en chapa de acero galvanizado.
- Turbina a reacción en chapa de acero galvanizado.
- Rejilla de protección antipájaros.
- Sombrerete deflector antilluvia en aluminio.
- Homologación según norma EN 12101-3, con certificación n°: 0370-CPR-7365.
- Temperatura máxima del aire a transportar: -25 °C +120 °C.

Motor:

- Motores EC Technology de alta eficiencia con electrónica integrada, regulables mediante 0-10 V o 4-20 mA.
- Motores con eficiencia IE5, clase F y protección IP55.
- Monofásico 220-277 V 50/60 Hz y trifásico 380-480 V 50/60 Hz.
- Temperatura de trabajo: -25 °C +60 °C.
- Control integrado con función modo fuego.

EC CONTROL:

Se suministra como accesorio opcional. Cuadro de control para sistemas de ventilación con motores EC Technology que lleven la electrónica integrada en el propio motor. Con las siguientes características:

- CPC: Control de presión constante.
- CFC: Control de caudal constante.
- DAY/NIGHT: Ajuste de doble consigna de presión según momento del día.
- Sensor externo: Compatible con sensor de temperatura, humedad, calidad de aire o CO.
- Equipo preconfigurado en modo presión constante con set point de 100 Pa.

Acabado:

- Chapa de acero galvanizado y aluminio.



MOTOR EC TECHNOLOGY con electrónica integrada



EC CONTROL Suministro como accesorio opcional

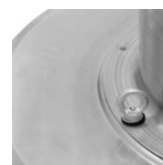

Soportes que facilitan la colocación al tejado



Código de pedido

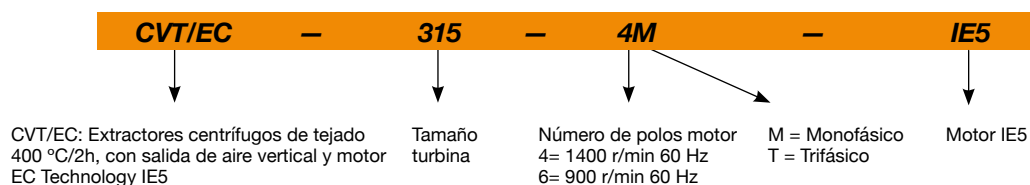

Características técnicas

Modelo	Velocidad (r/min)		Intensidad máxima admisible (A)		Potencia instalada	Caudal máximo	Nivel de presión sonora dB (A)		Peso aprox.
	min	máx.	230V	400V	(kW)	(m³/h)	Aspiración	Descarga	(Kg)
CVT/EC-250-4M-IE5	200	1380	2,30		0,25	3100	44	49	34
CVT/EC-250-4T-IE5	200	1380		0,51	0,25	3100	44	49	33
CVT/EC-315-4M-IE5	200	1420	4,80		0,55	4950	47	53	39
CVT/EC-315-4T-IE5	200	1420		1,10	0,55	4950	47	53	38
CVT/EC-400-4M-IE5	200	1420	5,80		0,75	7000	54	60	57
CVT/EC-400-4T-IE5	200	1420		1,49	0,75	7000	54	60	54
CVT/EC-400-6M-IE5	200	900	5,80		0,75	4500	43	49	57
CVT/EC-400-6T-IE5	200	900		1,49	0,75	4500	43	49	54
CVT/EC-450-4T-IE5	200	1440		2,91	1,50	10200	58	63	71
CVT/EC-450-6T-IE5	200	900		1,49	0,75	6720	46	53	74
CVT/EC-500-6T-IE5	200	900		2,91	1,50	11460	50	55	109

1. Nivel de presión sonora en dB(A) a 6 m de distancia a caudal máximo.

Características acústicas

Los valores indicados se obtienen en condiciones de laboratorio según la norma ISO 3744.

Espectro de potencia sonora Lw(A) en dB(A) por banda de frecuencia en Hz

Valores tomados a la aspiración con caudal máximo (Qmax)

	63	125	250	500	1000	2000	4000	8000
250-4	48	57	62	62	66	65	58	52
315-4	52	58	64	64	67	70	61	55
400-4	59	65	71	71	74	77	68	62
400-6	48	54	60	60	63	66	57	51
450-4	64	71	76	76	80	79	72	67
450-6	52	59	64	64	68	67	60	55
500-6	56	62	67	68	72	71	64	57

Valores tomados a la descarga con caudal máximo (Qmax)

	63	125	250	500	1000	2000	4000	8000
250-4	46	55	65	69	72	69	62	56
315-4	51	63	71	73	74	74	66	58
400-4	58	70	78	80	81	81	73	65
400-6	47	59	67	69	70	70	62	54
450-4	62	74	82	84	85	82	75	67
450-6	52	64	72	74	75	72	65	57
500-6	52	66	74	78	77	74	68	62

Dimensiones mm

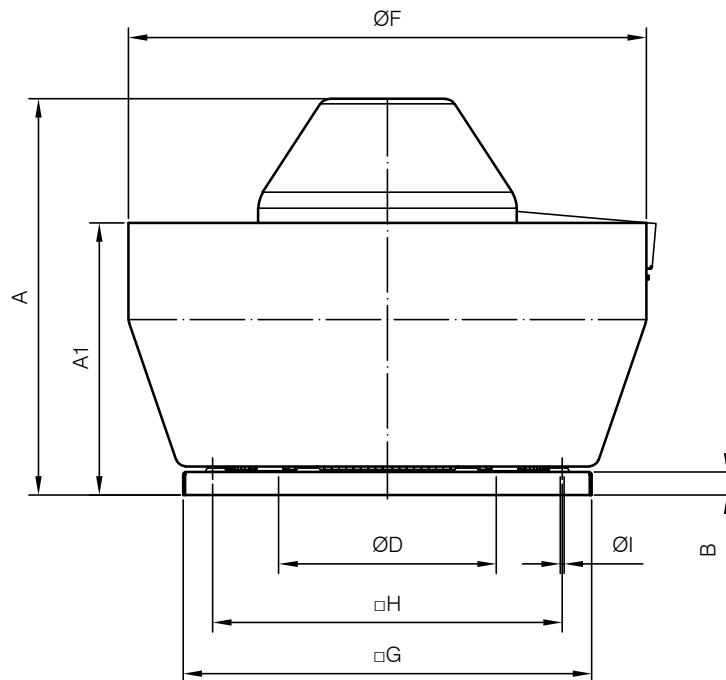

	A	A1	B	ØD*	ØF	G	H	ØI
CVT/EC-250	562	248	30	355	700	560	450	12
CVT/EC-315	592	373	30	355	700	560	450	12
CVT/EC-400	669	473	40	500	900	710	590	12
CVT/EC-450	685	474	40	500	900	710	590	12
CVT/EC-500	752	545	40	630	1100	900	750	14

* Diámetro nominal tubería recomendada

Curvas características

Q= Caudal en m³/h, m³/s y cfm

Pe= Presión estática en mmH₂O, Pa e inwg

W= Potencia mecánica

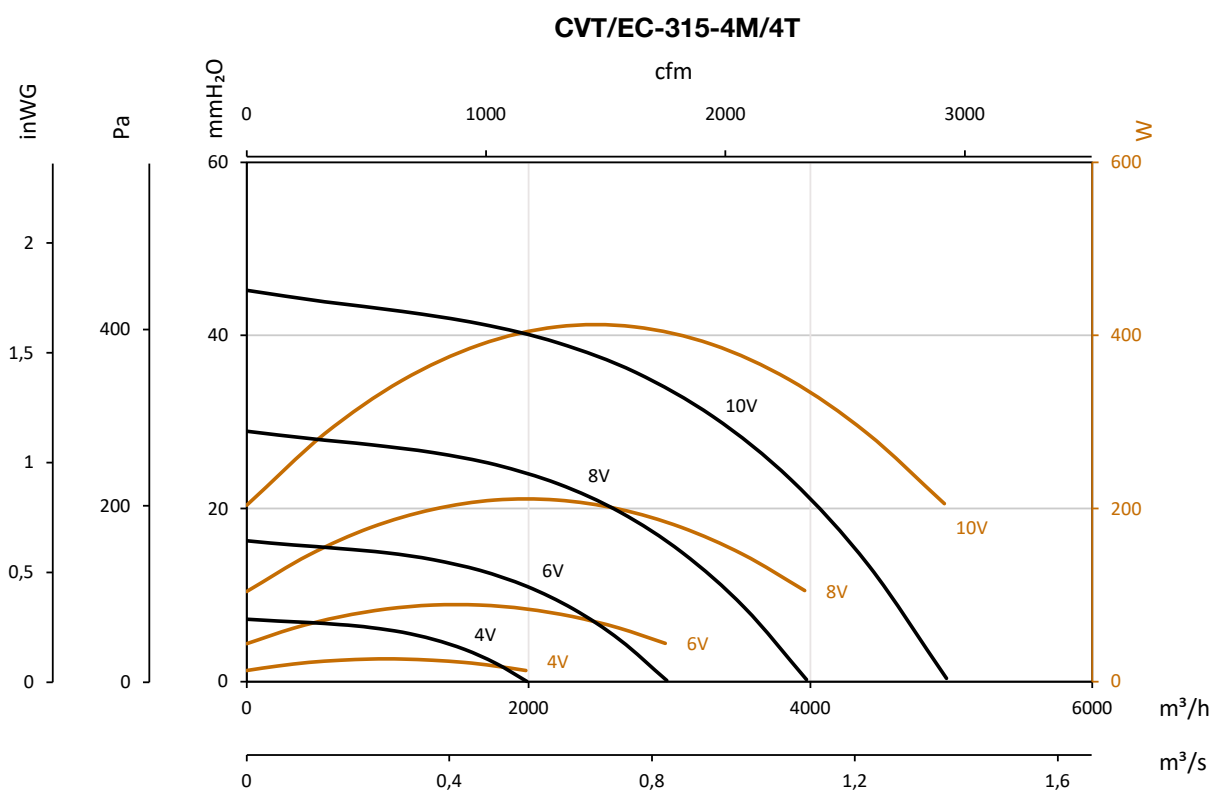
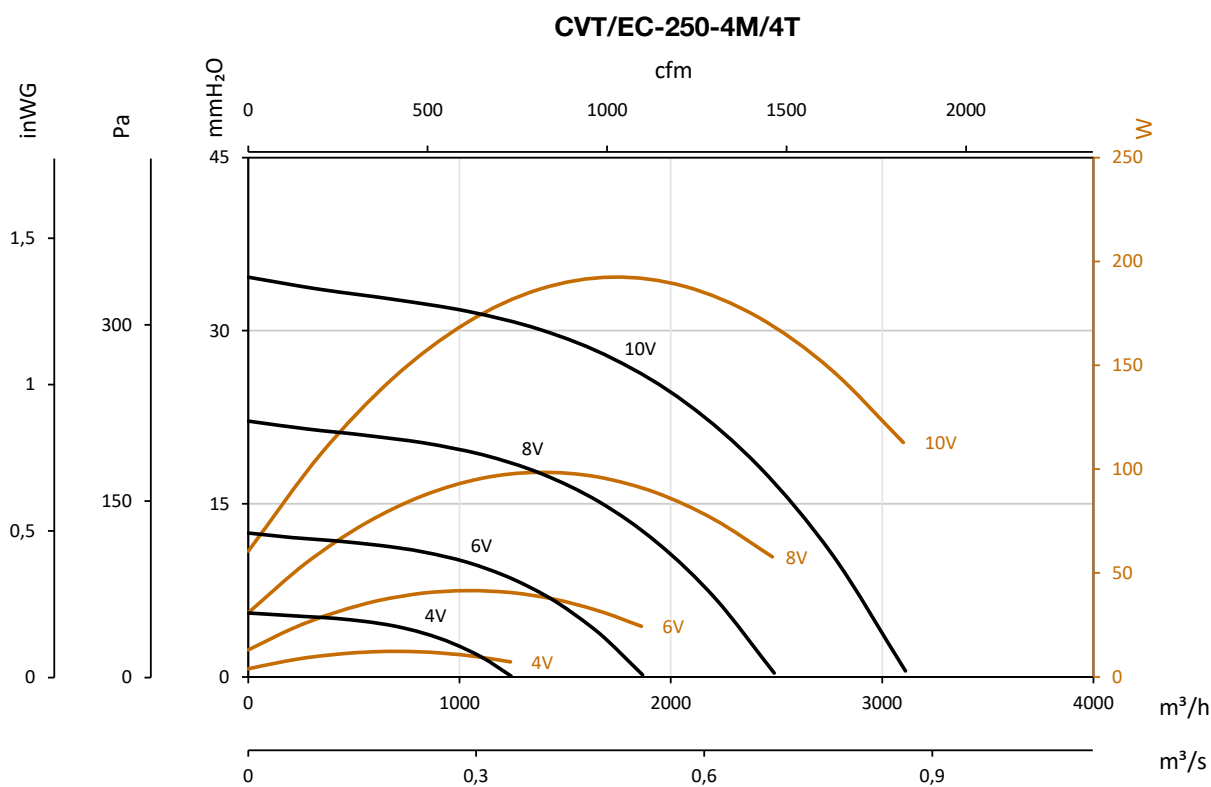

Curvas características

Q= Caudal en m³/h, m³/s y cfm

Pe= Presión estática en mmH₂O, Pa e inwg

W= Potencia mecánica

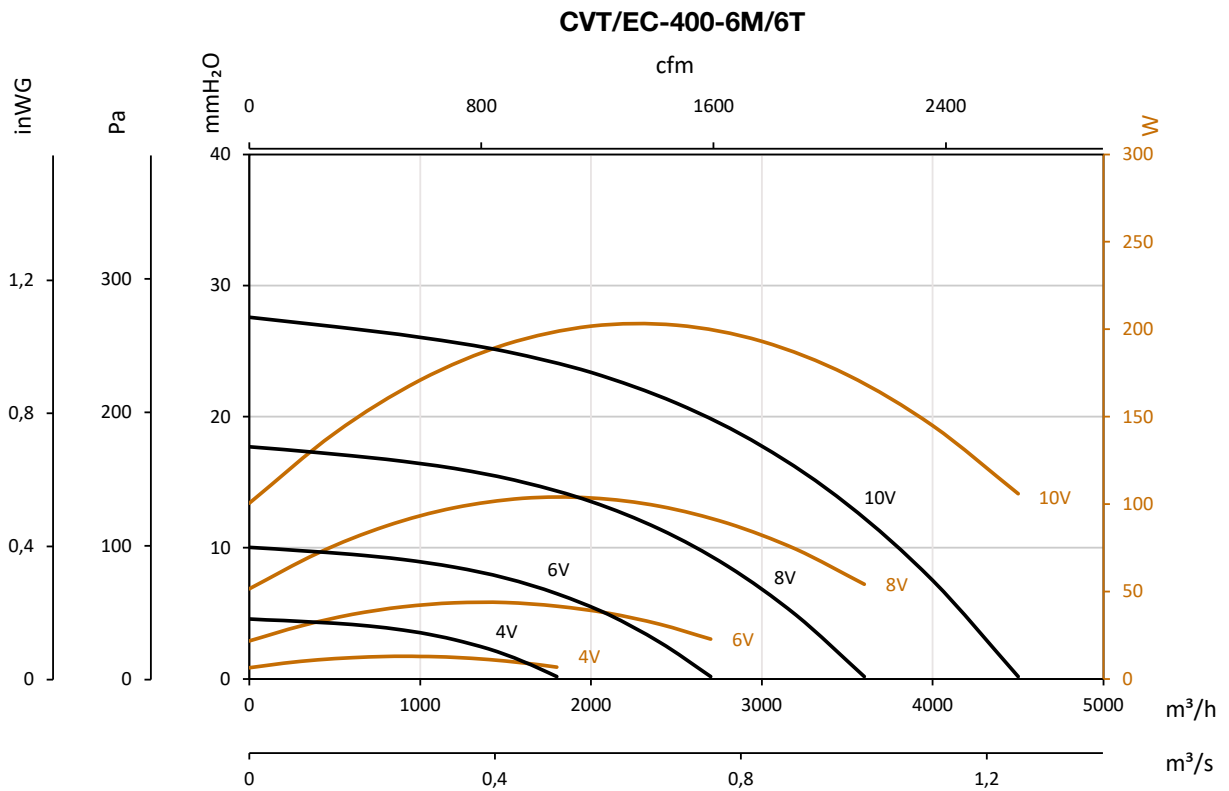
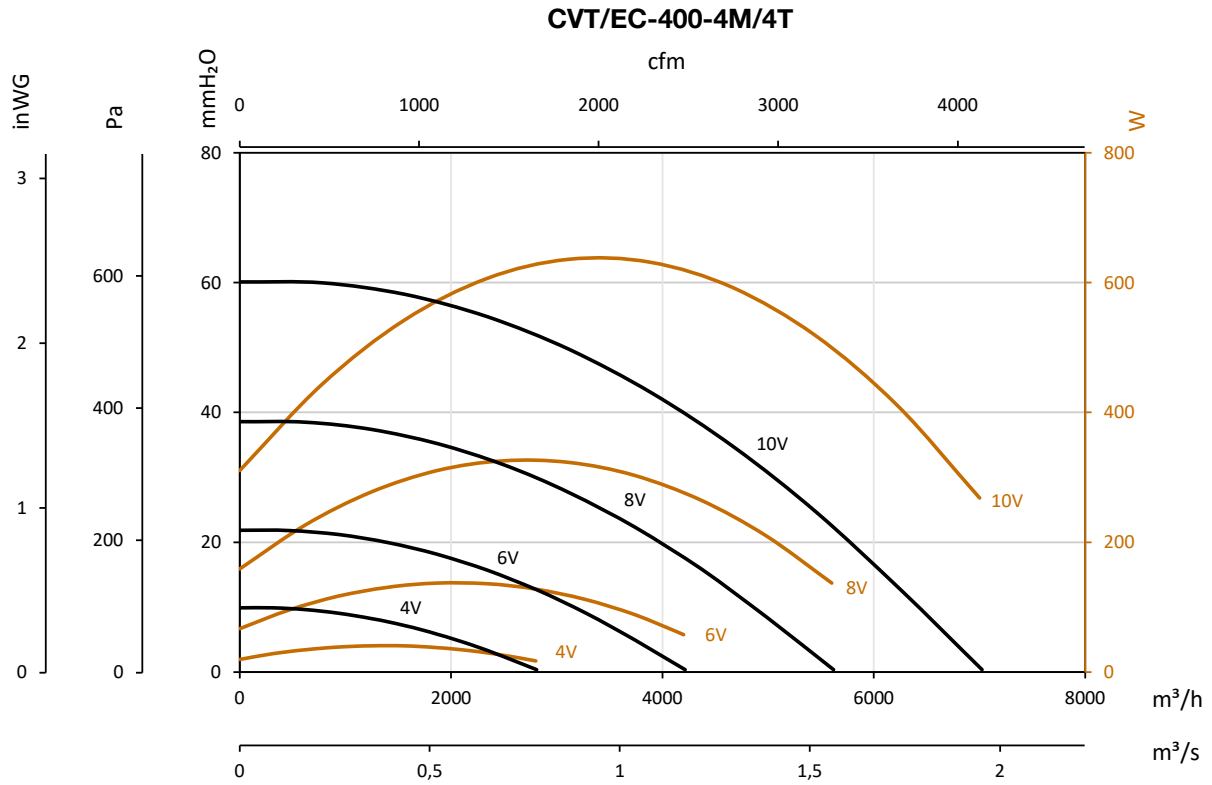

Curvas características

Q= Caudal en m³/h, m³/s y cfm

Pe= Presión estática en mmH₂O, Pa e inwg

W= Potencia mecánica

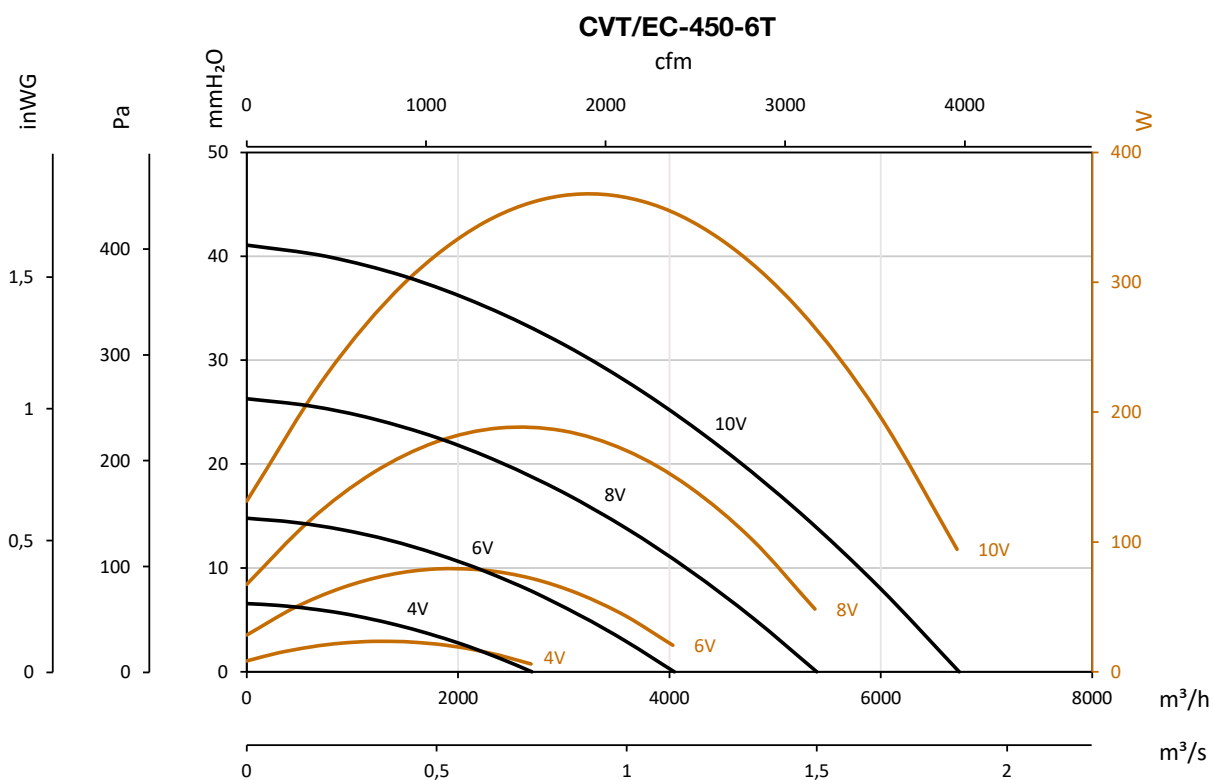
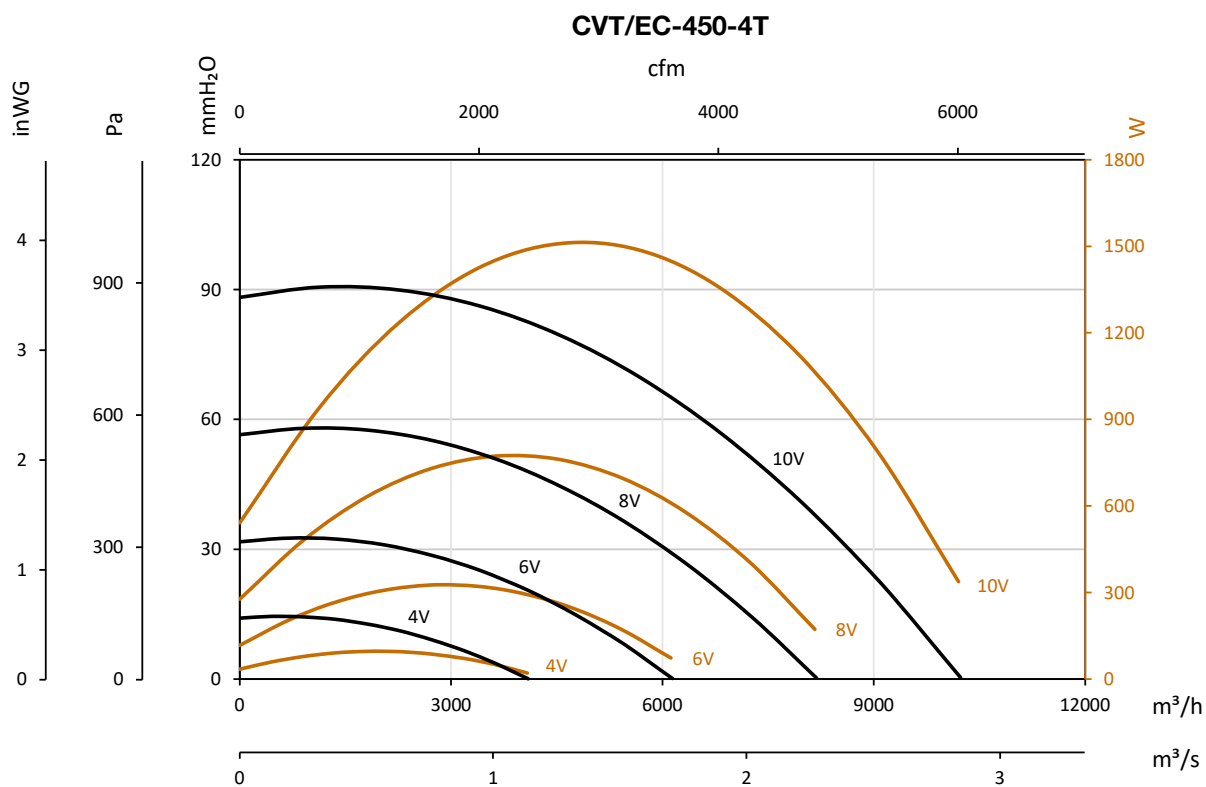

Curvas características

Q= Caudal en m³/h, m³/s y cfm

Pe= Presión estática en mmH₂O, Pa e inwg

W= Potencia mecánica

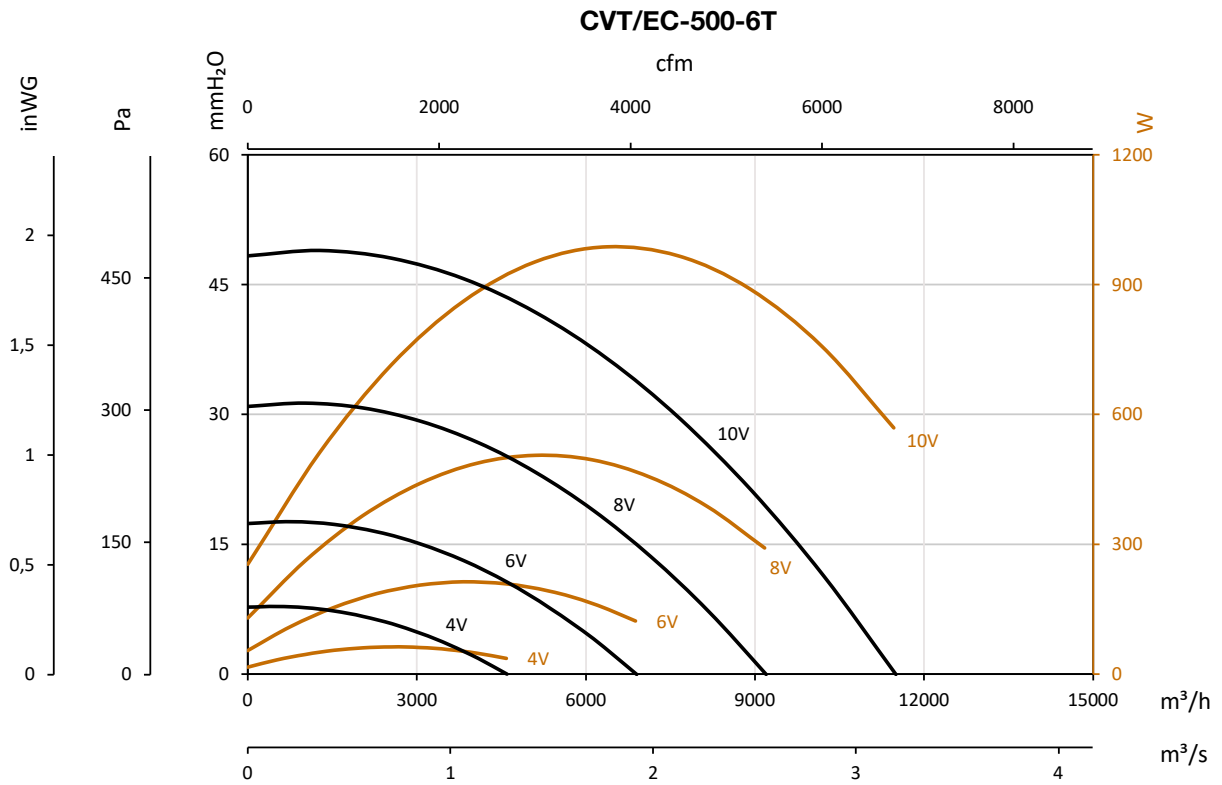

Accesorios

